

INGCO

www.ingco.com

**PRODUCT
MANUAL**

BRUSHLESS CORDLESS IMPACT DRILL

Compact Κρουστικό
Δραπανοκατάρτιδο
Μπαταρίας 20V Li-Ion













CIDLI20968 CIDLI20968xy CIDLI2096xy
UCIDLI20968 UCIDLI20968xy UCIDLI2096xy
x(blank,1,2,3,4,5,6,7,8,9,E,S,A,M)
y(blank,-1,-2,-3,-4,-5,-6,-7,-8,-9,E,S,A,M)



SCAN FOR VIDEO

Σύμβολα στο εγχειρίδιο οδηγιών

	Διπλή μόνωση για πρόσθετη προστασία
	Διαβάστε το εγχειρίδιο οδηγιών πριν από τη χρήση.
	CE conformity / δήλωση συμμόρφωσης
	Ειδοποίηση ασφαλείας. Χρησιμοποιείτε μόνο τα εξαρτήματα που υποστηρίζονται από τον κατασκευαστή.
	Φορέστε γυαλιά ασφαλείας, προστασία ακοής και μάσκα σκόνης
	Τα απόβλητα ηλεκτρικών προϊόντων δεν πρέπει να απορρίπτονται μαζί με τα οικιακά απορρίμματα. Παρακαλώ ανακυκλώστε. Επικοινωνήστε με το κατάστημα λιανικής πώλησης για συμβουλές ανακύκλωσης.
	Φορτίστε τη μπαταρία μόνο κάτω από 40°C
	Ανακυκλώνετε πάντα τις μπαταρίες
	Μην καταστρέφετε τη μπαταρία με φωτιά
	Μην βάλετε τη μπαταρία στο νερό

ΠΡΟΣΟΧΗ Διαβάστε όλες τις προειδοποιήσεις ασφαλείας και όλες τις οδηγίες. Η μη τήρηση των προειδοποιήσεων και των οδηγιών μπορεί να προκαλέσει ηλεκτροπληξία, πυρκαγιά και / ή σοβαρό τραυματισμό.

Αποθηκεύστε το φυλλάδιο για να μπορείτε να διαβάσετε αργότερα ξανά.

Ο όρος «ηλεκτρικό εργαλείο» που χρησιμοποιείται στις προειδοποιήσεις αναφέρεται σε ηλεκτρικά εργαλεία που λειτουργούν με ρεύμα (με καλώδιο ή με μπαταρία (χωρίς καλώδιο, επαναφορτιζόμενα)).

1) Περιοχή εργασίας

- α.) Διατηρείτε το χώρο εργασίας καθαρό και καλά φωτισμένο. Ακατάστατοι και οι σκοτεινοί χώροι προκαλούν ατυχήματα.
- β.) Μη χρησιμοποιείτε ηλεκτρικά εργαλεία σε εκρηκτικές ατμόσφαιρες, όπως παρουσία εύφλεκτων υγρών, αερίων ή σκόνης.
- γ.) Κρατήστε τα παιδιά και τους παρευρισκόμενους μακριά όταν χρησιμοποιείτε ένα ηλεκτρικό εργαλείο.

2) Ηλεκτρική ασφάλεια

- α.) Το φως των ηλεκτρικών εργαλείων πρέπει να ταιριάζει στην πρίζα. Μη τροποποιείτε ποτέ το φως με οποιονδήποτε τρόπο. Μη χρησιμοποιείτε φως προσαρμογής με γη (γειωμένα) ηλεκτρικά εργαλεία.
- β.) Αποφύγετε τη σωματική επαφή με γειωμένες επιφάνειες, όπως σωλήνες, καλοριφέρ, κουζίνες και ψυγεία. Υπάρχει αυξημένος κίνδυνος ηλεκτροπληξίας.
- γ.) Μην εκθέτετε τα ηλεκτρικά εργαλεία στη βροχή ή σε υγρές συνθήκες. Υπάρχει αυξημένος κίνδυνος ηλεκτροπληξίας.
- δ.) Μην ασκείτε δύναμη στο καλώδιο. Μη χρησιμοποιείτε ποτέ το καλώδιο για να μεταφέρετε, να τραβήξετε ή να βγάλετε από την πρίζα του ηλεκτρικού εργαλείου. Κρατήστε το καλώδιο μακριά από θερμότητα, λάδι, αιχμηρές ακμές ή κινούμενα μέρη. Φθαρμένο ή χτυπημένο καλώδιο αυξάνει τον κίνδυνο ηλεκτροπληξίας.
- ε.) Όταν εργάζεσθε με ηλεκτρικά εργαλεία σε εξωτερικούς χώρους, χρησιμοποιήστε καλώδιο προέκτασης που προορίζεται για χρήση σε εξωτερικούς χώρους.
- στ.) Αν δεν μπορείτε να αποφύγετε την χρήση των εργαλείων σε περιοχές με υψηλή υγρασία, βεβαιωθείτε ότι υπάρχει ρελέ διαρροής στην παροχή ρεύματος. Θα μειωθεί ο κίνδυνος ηλεκτροπληξίας.

3) Προσωπική ασφάλεια

- α.) Να είστε σε ετοιμότητα να βλέπετε αυτό που κάνετε και να χρησιμοποιείτε κοινή λογική όταν λειτουργείτε ένα ηλεκτρικό εργαλείο.

Μην χρησιμοποιείτε ηλεκτρικά εργαλεία όταν είστε κουρασμένοι ή υπό την επήρεια ναρκωτικών, αλκοόλ ή φαρμάκων.

- β.) Χρήση εξοπλισμού ασφαλείας. Φοράτε πάντα προστατευτικά γυαλιά, μάσκα σκόνης, αντιολισθητικά υποδήματα ασφαλείας, κράνος και ωτασπίδες.
 - γ.) Να αποφεύγετε την τυχαία εκκίνηση. Βεβαιωθείτε ότι ο διακόπτης βρίσκεται στη θέση OFF πριν συνδέσετε το ηλεκτρικό εργαλείο.
 - δ.) Αφαιρέστε οποιοδήποτε εργαλείο ρύθμισης ή κλειδί από το εργαλείο πριν το εκκινήσετε. Μπορεί να προκληθεί τραυματισμός.
 - ε.) Να μην τεντώνετε για να φτάσετε το σημείο εργασίας. Διατηρείτε τη σωστή στάση και ισορροπία, ανά πάσα στιγμή. Θα έχετε έτσι καλύτερο έλεγχο του εργαλείου σε αναπάντεχες καταστάσεις.
 - στ.) Να είστε ντυμένοι κατάλληλα. Μην φοράτε φαρδιά ρούχα ή κοσμήματα. Κρατήστε τα μαλλιά, το ρουχισμό και τα γάντια μακριά από κινούμενα μέρη.
 - ζ.) Αν παρέχονται εξαρτήματα για τη σύνδεση συσκευών εξαγωγής και συλλογής σκόνης, βεβαιωθείτε ότι είναι συνδεδεμένα και χρησιμοποιούνται σωστά.
- 4) Χρήση ηλεκτρικών εργαλείων και φροντίδα
- α) Μην υπερφορτώνετε το ηλεκτρικό εργαλείο. Χρησιμοποιήστε το σωστό ηλεκτρικό εργαλείο για την εφαρμογή σας.
 - β) Μη χρησιμοποιήσετε το ηλεκτρικό εργαλείο αν ο διακόπτης δεν ανοίγει και κλείνει.
 - γ) Βγάλτε το φως από την πρίζα πριν κάνετε οποιαδήποτε ρύθμιση, αλλάξτε εξαρτήματα ή αποθηκεύσετε το ηλεκτρικό εργαλείο. Μειώνεται ο κίνδυνος κατά λάθος εκκίνησης του εργαλείου.
 - δ) Αποθηκεύετε τα εργαλεία μακριά από τα παιδιά και μην αφήνετε τα άτομα που δεν είναι εξοικειωμένα με εργαλεία.
 - ε) Συντηρείτε τα ηλεκτρικά εργαλεία. Ελέγξτε την ευθυγράμμισή τους ή το μπλοκάρισμα των κινούμενων μερών, τη θραύση των εξαρτημάτων και οποιαδήποτε άλλη κατάσταση που μπορεί να επηρεάσει τη λειτουργία του ηλεκτρικού εργαλείου. Σε περίπτωση βλάβης, το ηλεκτρικό εργαλείο πρέπει επισκευαστεί πριν χρησιμοποιηθεί.
 - στ) Διατηρείτε τα κοπτικά εργαλεία κοφτερά και καθαρά.
 - ζ) Χρησιμοποιήστε το ηλεκτρικό εργαλείο, τα εξαρτήματα και τα εξαρτήματα εργαλείων κλπ. σύμφωνα με αυτές τις οδηγίες, λαμβάνοντας υπόψη τις συνθήκες εργασίας και τις εργασίες που πρέπει να εκτελεστούν. Η χρήση του ηλεκτρικού εργαλείου για λειτουργίες

διαφορετικές από τις προβλεπόμενες μπορεί να οδηγήσει σε επικίνδυνη κατάσταση.

5) Χρήση εργαλείου μπαταρίας και συντήρηση

- α.) Επαναφορτίστε μόνο με τον φορτιστή που προσδιορίζει ο κατασκευαστής. Ένας φορτιστής που είναι κατάλληλος για έναν τύπο μπαταρίας μπορεί να προκαλέσει φωτιά όταν χρησιμοποιηθεί με άλλο τύπο μπαταρίας.
- β.) Χρησιμοποιείτε τα εργαλεία μόνο με τις ακριβώς προσδιορισμένες μπαταρίες. Οποιαδήποτε άλλη μπαταρία μπορεί να προκαλέσει τραυματισμό ή και φωτιά.
- γ.) Όταν δεν χρησιμοποιείτε τις μπαταρίες, κρατήστε τις μακριά από μεταλλικά αντικείμενα όπως καρφιά, βίδες, κέρματα συνδετήρες και κλειδιά ή οποιοδήποτε άλλο μεταλλικό αντικείμενο που μπορεί να βραχυκυκλώσει τους ακροδέκτες των μπαταριών. Μπορεί να προκληθούν εγκαύματα ή φωτιά.
- δ.) Κάτω από συνθήκες εξαιρετικής καταπόνησης της μπαταρίας, μπορεί να υπάρξει διαρροή υγρών. Να αποφύγετε την επαφή. Αν αυτό συμβεί κατά λάθος, ξεπλύνετε με νερό. Αν το υγρό έρθει σε επαφή με τα μάτια, αναζητήστε ιατρική φροντίδα. Το υγρό αυτό μπορεί να προκαλέσει ερεθισμούς ή εγκαύματα.
- ε.) Μην χρησιμοποιείτε φθαρμένη ή τροποποιημένη μπαταρία. Φθαρμένες ή τροποποιημένες μπαταρίες μπορεί να έχουν απρόβλεπτη συμπεριφορά με αποτέλεσμα φωτιά, έκρηξη ή κίνδυνο τραυματισμού.
- στ.) Μην εκθέτετε την μπαταρία ή το εργαλείο σε φωτιά ή υψηλές θερμοκρασίες. Η έκθεση σε φωτιά ή θερμοκρασίες άνω των 130 °C μπορεί να προκαλέσει έκρηξη.
- ζ.) Ακολουθείστε όλες τις οδηγίες φόρτισης και μην φορτίζετε την μπαταρία ή το εργαλείο εκτός του εύρους θερμοκρασιών που προσδιορίζεται. Μη σωστή φόρτιση ή σε θερμοκρασίες διαφορετικές από αυτές των οδηγιών, μπορεί να βλάψουν την μπαταρία και αυξάνουν τον κίνδυνο πυρκαγιάς.

6) Επισκευή

- α.) Επιτρέπεται η συντήρηση του ηλεκτρικού σας εργαλείου μόνο από εξειδικευμένο επισκευαστή. Αυτό θα διασφαλίσει τη διατήρηση της ασφάλειας του ηλεκτρικού εργαλείου.
- β.) Χρησιμοποιείτε μόνο γνήσια ανταλλακτικά. Έτσι εξασφαλίζεται ότι θα λειτουργεί σύμφωνα με τα απαιτούμενα πρότυπα ασφαλείας.

ΠΡΟΣΘΕΤΕΣ ΕΙΔΟΠΟΙΗΣΕΙΣ ΑΣΦΑΛΕΙΑΣ

- α.) Μην χρησιμοποιείτε αξεσουάρ που δεν έχουν σχεδιαστεί ειδικά και συνιστώνται από τον κατασκευαστή του εργαλείου. Το να ταιριάζει το εξάρτημα δεν σημαίνει ότι είναι ασφαλής η χρήση.
- β.) Η ονομαστική ταχύτητα του εξαρτήματος πρέπει να είναι τουλάχιστον ίση με τη μέγιστη ταχύτητα που αναγράφεται στο ηλεκτρικό εργαλείο. Τα εξαρτήματα που κινούνται ταχύτερα από την ονομαστική τους ταχύτητα μπορούν να σπάσουν και να ξεφύγουν.
- γ.) Μην χρησιμοποιείτε φθαρμένα εξαρτήματα. Ελέγξτε τα εξαρτήματα πριν τη χρήση για φθορές και ραγίσματα. Εάν υπάρξει πτώση του εργαλείου, ελέγξτε για ζημιές ή αντικαταστήστε νέο εξάρτημα. Μετά την επιθεώρηση και τυχόν αντικατάσταση, κρατείστε απόσταση από το περιστρεφόμενο μέρος του εργαλείου και θέστε το σε λειτουργία για 1 λεπτό χωρίς φορτίο. Θα φανούν τυχόν προβλήματα.
- δ.) Χρήση προστατευτικού εξοπλισμού. Ανάλογα με την εφαρμογή, χρησιμοποιείτε προσωπίδα ή γυαλιά ασφαλείας. Φορέστε μάσκα για τη σκόνη, ωτασπίδες, γάντια και ποδιά εργαστηρίου.
- ε.) Κρατήστε τους παραβρισκόμενους σε ασφαλή απόσταση από τον χώρο εργασίας. Όποιος πλησιάζει πρέπει να φορά τον προσωπικό του εξοπλισμό ασφαλείας. Θραύσματα μπορεί να εκτιναχθούν σε μεγαλύτερη απόσταση από το σημείο εργασίας.
- στ.) Ποτέ μην αφήνετε κάτω το εργαλείο εάν δεν σταματήσει εντελώς. Το εξάρτημα μπορεί να σκαλώσει στην επιφάνεια και να χάσετε τον έλεγχο του εργαλείου.
- ζ.) Μην θέτετε το εργαλείο σε λειτουργία ενώ το μεταφέρετε κρατώντας το στο πλάι σας. Μπορεί να πιαστούν τα ρούχα σας και το εξάρτημα να τραβηχτεί προς το σώμα σας.
- η.) Να καθαρίζετε τακτικά τα ανοίγματα εξαερισμού του ηλεκτρικού εργαλείου.
- θ.) Μην χρησιμοποιείτε το ηλεκτρικό εργαλείο κοντά σε εύφλεκτα υλικά. Οι σπινθήρες θα μπορούσαν να αναφλέξουν αυτά τα υλικά.

ΠΡΟΣΘΕΤΕΣ ΟΔΗΓΙΕΣ ΑΣΦΑΛΕΙΑΣ ΓΙΑ ΤΗΝ ΜΠΑΤΑΡΙΑ

1. Πριν χρησιμοποιήσετε την μπαταρία, διαβάστε όλες τις οδηγίες και τις ενδείξεις προφύλαξης στο (1) φορτιστή μπαταρίας, (2) την μπαταρία και (3) το προϊόν στο οποίο χρησιμοποιείται η μπαταρία.
2. Μην αποσυναρμολογείτε την μπαταρία.

3. Εάν ο χρόνος λειτουργίας της μπαταρίας είναι υπερβολικά σύντομος, διακόψτε αμέσως τη λειτουργία. Εάν συνεχίσετε, μπορεί να έχει ως αποτέλεσμα κίνδυνο υπερθέρμανσης, πιθανών εγκαυμάτων κι ακόμη έκρηξης.
4. Αν μπει στα μάτια σας ηλεκτρολύτης, ξεπλύνετε με καθαρό νερό και αναζητήστε αμέσως ιατρική βοήθεια. Μπορεί να χάσετε την όρασή σας.
5. Μη βραχυκυκλώνετε την μπαταρία:
 - 1.) Μην αγγίξετε τους ακροδέκτες με αγώγιμο υλικό.
 - 2.) Μην αποθηκεύετε την μπαταρία σε δοχείο με άλλα μεταλλικά αντικείμενα, όπως καρφιά, νομίσματα, κτλ.
 - 3.) Μην εκθέτετε την μπαταρία σε νερό ή βροχή. Αν βραχυκυκλωθεί η μπαταρία, μπορεί να προκληθεί μεγάλη ροή ηλεκτρικού ρεύματος, υπερθέρμανση, πιθανά εγκαυματα και ακόμη καταστροφή της μπαταρίας.
6. Μην αποθηκεύετε το εργαλείο και την μπαταρία σε μέρη όπου η θερμοκρασία μπορεί να φτάσει ή να ξεπεράσει τους 50°C (122°F).
7. Μην αποτεφρώνετε την μπαταρία ακόμη κι αν παρουσιάζει σοβαρή ζημιά ή είναι εντελώς φθαρμένη. Η μπαταρία μπορεί να εκραγεί σε φωτιά.
8. Να προσέχετε να μη σας πέσει η μπαταρία και να μη συγκρουστεί με κάποιο αντικείμενο.
9. Μην χρησιμοποιείτε φθαρμένη μπαταρία.
10. Ανακυκλώστε την μπαταρία σύμφωνα με τους κανονισμούς.

Συμβουλές για τη διατήρηση της μέγιστης ζωής της μπαταρίας

1. Να φορτίζετε την μπαταρία πριν αποφορτιστεί εντελώς. Πάντοτε να διακόπτετε τη λειτουργία του εργαλείου και να φορτίζετε την μπαταρία όταν παρατηρείται μειωμένη ισχύς του εργαλείου.
2. Ποτέ μην επαναφορτίζετε μια πλήρως φορτισμένη μπαταρία. Εάν υπερφορτίσετε την μπαταρία, μειώνεται η ωφέλιμη διάρκεια ζωής της.
3. Να φορτίζετε την μπαταρία σε θερμοκρασία δωματίου, δηλαδή στους 10°C έως 40°C (50°F έως 104°F). Αν η μπαταρία είναι θερμή, αφήστε την να ψυχθεί πριν τη φορτίσετε.
4. Φορτίστε την μπαταρία αν δεν την έχετε χρησιμοποιήσει για μεγάλο χρονικό διάστημα (περισσότερο των 6 μηνών).

Τοποθέτηση ή αφαίρεση της μπαταρίας

- Για να βγάλετε την μπαταρία, τραβήξτε την από το εργαλείο καθώς πιέζετε το κουμπί στο πλαϊνό της μπαταρίας.

- Για να τοποθετήσετε την μπαταρία, ευθυγραμμίστε τη γλωττίδα της μπαταρίας με την εγκοπή στο περίβλημα και ολισθήστε τη στη θέση της. Πάντοτε να την τοποθετείτε έως το τέρμα, δηλαδή έως όπου ασφαλίσει στη θέση και ακουστεί ένας χαρακτηριστικός ήχος («κλικ»). Εάν φαίνεται το κόκκινο τμήμα στην άνω πλευρά του κουμπιού, δεν είναι πλήρως ασφαλισμένη. Εισάγετέ την πλήρως ώστε να μη φαίνεται το κόκκινο τμήμα. Σε αντίθετη περίπτωση, μπορεί να πέσει κατά λάθος από το εργαλείο και να τραυματίσει εσάς ή κάποιον παρευρισκόμενο.
- Μη χρησιμοποιείτε δύναμη όταν τοποθετείτε την μπαταρία. Αν η μπαταρία δεν ολισθαίνει με ευκολία, δεν την εισάγατε σωστά.

ΠΡΟΣΟΧΗ! Πάντα απενεργοποιείτε το εργαλείο πριν βάλετε ή βγάλετε την μπαταρία.

- Όταν δεν χρησιμοποιείτε το εργαλείο πιέστε το κουμπί κλειδώματος από τη θέση A στη θέση «OFF».
- Κρατάτε γερά το εργαλείο και την μπαταρία για να αποφευχθεί η πτώση τους.

Σύστημα προστασίας εργαλείου / μπαταρίας

Το εργαλείο είναι εξοπλισμένο με σύστημα προστασίας μπαταρίας εργαλείου. Αυτό το σύστημα διακόπτει αυτόματα την τροφοδοσία του κινητήρα για να παρατείνει τη διάρκεια ζωής του εργαλείου και της μπαταρίας. Το εργαλείο θα σταματήσει αυτόματα κατά τη λειτουργία εάν το εργαλείο ή η μπαταρία τοποθετηθεί σε μία από τις ακόλουθες συνθήκες:

Προστασία υπερφόρτωσης

Όταν η μπαταρία λειτουργεί με τρόπο που προκαλεί ασυνήθιστα υψηλό ρεύμα, το εργαλείο σταματά αυτόματα χωρίς καμία ένδειξη. Σε αυτήν την περίπτωση, απενεργοποιήστε το εργαλείο και σταματήστε την εφαρμογή που προκάλεσε υπερφόρτωση του εργαλείου. Στη συνέχεια, ενεργοποιήστε το εργαλείο για επανεκκίνηση.

Προστασία υπερθέρμανσης

Όταν το εργαλείο/μπαταρία υπερθερμανθεί, το εργαλείο σταματά αυτόματα. Σε αυτήν την περίπτωση, αφήστε το εργαλείο/μπαταρία να κρυώσει πριν ενεργοποιήσετε ξανά το εργαλείο.

ΤΕΧΝΙΚΑ ΧΑΡΑΚΤΗΡΙΣΤΙΚΑ

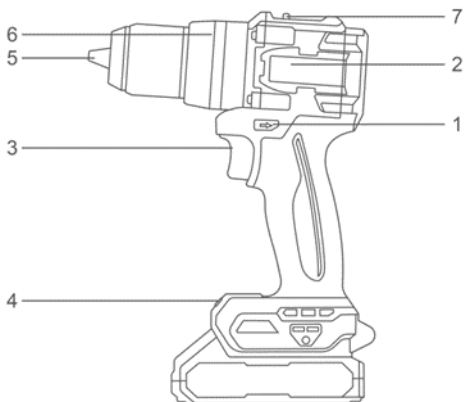

1. Μοχλός αλλαγής φοράς
2. Κινητήρας χωρίς καρβουνάκια
3. Διακόπτης
4. Λάμπα

5. Υποδοχή -άξονας
6. Δακτύλιος ρύθμισης ροπής
7. Μοχλός αλλαγής ταχύτητας

Μοντέλο	CIDLI20968 CIDLI209681 CIDLI20968xy CIDLI2096xy	UCIDLI20968 UCIDLI20968xy UCIDLI2096xy
Τάση λειτουργίας	20V	
Τάση φόρτισης/συχνότητα	220-240V~50/60Hz	
Ταχύτητα χωρίς φορτίο	0-500/0-2000rpm	
Κρούσεις	3000bpm	
Μηχανικές ρυθμίσεις	2	
Ρυθμίσεις ροπής	22+1+1	

Ροπή	96Nm	
Υποδοχή	13mm	1/2"
Στάθμη ηχητικής πίεσης LpA	71 dB(A)	
Στάθμη ηχητικής ισχύος LwA	92 dB(A)	

- Λόγω του συνεχόμενου προγράμματος που εφαρμόζουμε για έρευνα και ανάπτυξη, τα τεχνικά χαρακτηριστικά στο παρόν έντυπο υπόκεινται σε αλλαγή χωρίς προειδοποίηση.
- Παρατήρηση: Τα τεχνικά χαρακτηριστικά μπορεί να διαφέρουν από χώρα σε χώρα.
- x (blank, 1, 2, 3, 4, 5, 6, 7, 8, 9, E, S, A, M) y (blank, -1, -2, -3, -4, -5, -6, -7, -8, -9, E, S, A, M)

Προοριζόμενη χρήση: Αυτό το ηλεκτρικό εργαλείο προορίζεται για τρυπάνισμα και βίδωμα σε ξύλο, σε ασφάλι, σε δομικό υλικό (τσιμέντο, τούβλα) και σε πλαστικό.

Αυτό το προϊόν έχει σχεδιαστεί ειδικά για να λειτουργεί με τη σειρά μπαταριών και φορτιστή της INGCΟ.

Φορτιστής	Μπαταρία	Σετ Μπαταρίας + Φορτιστής
FCLI2001E (2A)	FBLI2001 (2.0Ah)	FBCPK1222E
FCLI20411E (4A)	FBLI2002 (4.0Ah)	FBCPK1214
FCLI2034E (4A)	FBLI2003 (5.0Ah)	FBCPK1424
FCLI2082 (4A+4A)	FBLI2060 (6.0Ah)	FBCPK1425E
FCLI2064 (4A)	FBLI2075 (7.5Ah)	FBCLI20244
		FBCLI20245

*Μοντέλο: μπορεί να έχει διαφορετικό γράμμα στο τέλος πχ.κενό ή E.

*Σας συνιστούμε να αγοράσετε τα αξεσουάρ (φορτιστής και μπαταρία) που αναφέρονται στην παραπάνω λίστα από το ίδιο κατάστημα που αγοράσατε το εργαλείο. Ανατρέξτε στη συσκευασία αξεσουάρ για περισσότερες λεπτομέρειες. Το προσωπικό του καταστήματος μπορεί να σας βοηθήσει και να σας προσφέρει συμβουλές.

ΠΕΡΙΓΡΑΦΗ ΛΕΙΤΟΥΡΓΙΑΣ

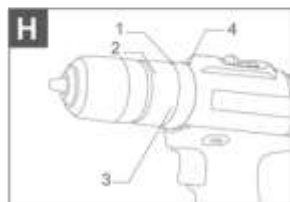
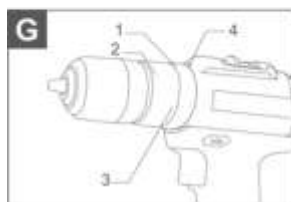
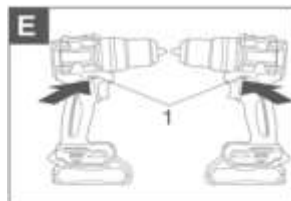
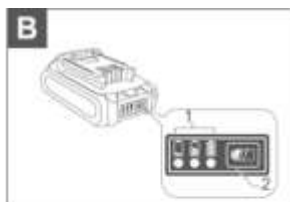
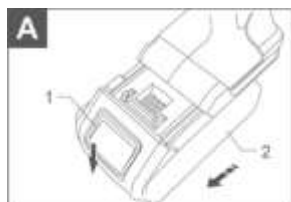

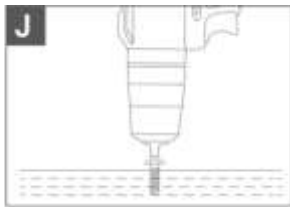
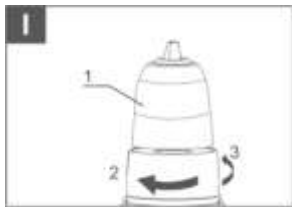

⚠ ΠΡΟΣΟΧΗ

Να βεβαιώνεστε πάντα ότι το εργαλείο είναι απενεργοποιημένο και ότι έχει αφαιρεθεί η κασέτα μπαταρίας πριν ρυθμίσετε ή ελέγξετε τη λειτουργία του εργαλείου

Ηλεκτρική ασφάλεια

Τοποθέτηση ή αφαίρεση κασέτας μπαταρίας (βλ. Εικόνα Α)

Εικόνα Α: 1. Κουμπί 2. Κασέτα μπαταρίας

⚠ ΠΡΟΣΟΧΗ

Απενεργοποιείτε πάντα το εργαλείο πριν τοποθετήσετε ή αφαιρέσετε την κασέτα μπαταρίας.

⚠ ΠΡΟΣΟΧΗ

Κρατήστε σταθερά το εργαλείο και την κασέτα μπαταρίας όταν τοποθετείτε ή αφαιρείτε την κασέτα μπαταρίας. Αν δεν κρατήσετε σταθερά το εργαλείο και την κασέτα μπαταρίας μπορεί να γλιστρήσουν από τα χέρια σας και να προκληθεί ζημιά στο εργαλείο και στην κασέτα μπαταρίας και σε προσωπικό τραυματισμό.

Για να αφαιρέσετε την κασέτα μπαταρίας, σύρετέ την από το εργαλείο ενώ σύρετε το κουμπί στο μπροστινό μέρος της κασέτας. Για να τοποθετήσετε την κασέτα μπαταρίας, ευθυγραμμίστε τη γλώσσα στην κασέτα μπαταρίας με την εγκοπή στο περίβλημα και βάλτε τη στη θέση της. Τοποθετήστε το μέχρι το τέλος μέχρι να ασφαλίσει στη θέση του με ένα μικρό κλικ. Εάν μπορείτε να δείτε την κόκκινη ένδειξη στην επάνω πλευρά του κουμπιού, δεν είναι κλειδωμένη εντελώς.

⚠ ΠΡΟΣΟΧΗ

Τοποθετείτε πάντα την κασέτα μπαταρίας πλήρως μέχρι να μην φαίνεται η κόκκινη ένδειξη. Εάν όχι, μπορεί να πέσει κατά λάθος από το εργαλείο, προκαλώντας τραυματισμό σε εσάς ή σε κάποιον γύρω σας.

⚠ ΠΡΟΣΟΧΗ

Μην τοποθετείτε την κασέτα μπαταρίας με τη βία. Εάν η κασέτα δεν γλιστράει εύκολα, δεν έχει τοποθετηθεί σωστά.

Ένδειξη της υπολειπόμενης χωρητικότητας της μπαταρίας: (βλ. Εικόνα Β)

Εικόνα Β: 1. Ενδεικτικές λυχνίες 2. Κουμπί ελέγχου

Πατήστε το κουμπί ελέγχου στην κασέτα μπαταρίας για να υποδείξετε την υπολειπόμενη χωρητικότητα της μπαταρίας. Οι ενδεικτικές λυχνίες ανάβουν για λίγα δευτερόλεπτα.

⚠ ΣΗΜΕΙΩΣΗ

Ανάλογα με τις συνθήκες χρήσης και τη θερμοκρασία περιβάλλοντος, η ένδειξη μπορεί να διαφέρει ελαφρώς από την πραγματική χωρητικότητα.

Ενέργεια διακόπτη: (βλ. Εικόνα C)

Εικόνα Γ: 1. Διακόπτης σκανδάλης

⚠ ΠΡΟΣΟΧΗ

Πριν τοποθετήσετε την κασέτα μπαταρίας στο εργαλείο, ελέγχετε πάντα ότι η σκανδάλη διακόπτη ενεργοποιείται σωστά και επιστρέφει στη θέση "OFF" όταν απελευθερωθεί.

Για να ξεκινήσετε το εργαλείο, απλώς τραβήξτε τη σκανδάλη του διακόπτη. Η ταχύτητα του εργαλείου αυξάνεται αυξάνοντας την πίεση στη σκανδάλη του διακόπτη. Αφήστε τη σκανδάλη του διακόπτη για να σταματήσει.

Ηλεκτρικό φρένο

Αυτό το εργαλείο είναι εξοπλισμένο με ηλεκτρικό φρένο. Εάν το εργαλείο αποτυγχάνει συνεχώς να σταματήσει γρήγορα μετά την απελευθέρωση της σκανδάλης διακόπτη, ζητήστε το σέρβις του εργαλείου σε ένα κέντρο σέρβις.

Άνναμα της μπροστινής λάμπας: (βλ. Εικόνα D)

⚠ ΠΡΟΣΟΧΗ

Μην κοιτάτε στο φως ή μην βλέπετε απευθείας την πηγή του φωτός.

Τραβήξτε τη σκανδάλη του διακόπτη για να ανάψει η λάμπα. Η λάμπα συνεχίζει να ανάβει ενώ πατιέται η σκανδάλη του διακόπτη. Η λυχνία σβήνει 10 -15 δευτερόλεπτα μετά την απελευθέρωση της σκανδάλης.

⚠ ΣΗΜΕΙΩΣΗ

Χρησιμοποιήστε ένα στεγνό πανί για να σκουπίσετε τη βρωμιά από το φακό της λάμπας. Προσέξτε να μην γρατσουνίσετε το φακό της λάμπας, διαφορετικά μπορεί να μειώσει το φωτισμό.

Αντιστροφή ενέργειας διακόπτη: (βλ. Εικόνα Ε)

Εικόνα Ε: 1. Μοχλός διακόπτη αναστροφής

⚠ ΠΡΟΣΟΧΗ

Ελέγχετε πάντα την κατεύθυνση περιστροφής πριν από τη λειτουργία.

⚠ ΠΡΟΣΟΧΗ

Χρησιμοποιήστε το διακόπτη οπισθοπορείας μόνο αφού το εργαλείο σταματήσει τελείως. Η αλλαγή της φοράς περιστροφής πριν σταματήσει το εργαλείο μπορεί να προκαλέσει βλάβη στο εργαλείο.

⚠ ΠΡΟΣΟΧΗ

Όταν δεν λειτουργείτε το εργαλείο, ρυθμίζετε πάντα το μοχλό του διακόπτη οπισθοπορείας στη ουδέτερη θέση.

Αυτό το εργαλείο διαθέτει διακόπτη οπισθοπορείας για αλλαγή της φοράς περιστροφής. Πατήστε το μοχλό του διακόπτη οπισθοπορείας από την πλευρά Α για δεξιόστροφη περιστροφή ή από την πλευρά Β για αριστερόστροφη περιστροφή. Όταν ο μοχλός του διακόπτη οπισθοπορείας βρίσκεται στη ουδέτερη θέση, η σκανδάλη του διακόπτη δεν μπορεί να τραβηχτεί.

Αλλαγή ταχύτητας: (βλ. Εικόνα F)

⚠ ΠΡΟΣΟΧΗ

Ρυθμίζετε πάντα το μοχλό αλλαγής ταχύτητας πλήρως στη σωστή θέση. Εάν χειριστείτε το εργαλείο με το μοχλό αλλαγής ταχύτητας τοποθετημένο στη μέση μεταξύ της πλευράς "1" και "2", το εργαλείο μπορεί να καταστραφεί.

⚠ ΠΡΟΣΟΧΗ

Μη χρησιμοποιείτε το μοχλό αλλαγής ταχύτητας ενώ το εργαλείο λειτουργεί. Το εργαλείο μπορεί να καταστραφεί.

Θέση διακόπτη ταχύτητας	Ταχύτητα	Ροπή	Εφαρμογή λειτουργίας
1	χαμηλή	υψηλή	Υψηλό φορτίο
2	υψηλή	χαμηλή	Χαμηλό φορτίο

Επιλογή του τρόπου δράσης(Βλ.Εικ.Γ)

1. Δακτύλιος ρύθμισης
2. Διαβάθμιση
3. Βέλος ένδειξης

Αυτό το εργαλείο έχει τρεις τρόπους δράσης.

- Λειτουργία διάτρησης (μόνο περιστροφή)
- Λειτουργία διάτρησης με σφύρα (περιστροφή με σφυρηλάτηση)
- Λειτουργία βιδώματος (περιστροφή με συμπλέκτη) Επιλέξτε έναν τρόπο λειτουργίας κατάλληλο για την εργασία σας. Γυρίστε τον δακτύλιο αλλαγής λειτουργίας δράσης και ευθυγραμμίστε το σημάδι που επιλέξατε με το βέλος στο σώμα του εργαλείου.

Ρύθμιση της ροπής στερέωσης(Βλ.Εικ.Η)

Μπορείτε να ρυθμίσετε τη ροπή στερέωσης σε βήματα αν περιστρέψετε το δακτύλιο ρύθμισης με τρόπο ώστε οι διαβαθμίσεις του να ευθυγραμμίζονται με το βέλος στο κύριο σώμα του εργαλείου. Η ροπή στερέωσης είναι η ελάχιστη όταν ο αριθμός 1 είναι ευθυγραμμισμένος με το βέλος, ενώ είναι η μέγιστη όταν ο max αριθμός είναι ευθυγραμμισμένος με το βέλος.

Πριν από τη λειτουργία, βιδώστε μια δοκιμαστική βίδα στο υλικό σας ή σε ένα κομμάτι πανομοιότυπου υλικού για να καθορίσετε το επίπεδο ροπής που απαιτείται για τη συγκεκριμένη εφαρμογή.

Τοποθέτηση ή αφαίρεση της μύτης βιδώματος ή της μύτης τρυπανιού (Βλ.Εικ.Φ)

Περιστρέψτε τον δακτύλιο αντίθετα από τη φορά των δεικτών του ρολογιού για να ανοίξει το τσοκ. Τοποθετήστε μέσα το τρυπάνι ή το στέλεχος μύτης όσο πηγαίνει. Περιστρέψτε τον δακτύλιο με τη φορά των δεικτών του ρολογιού για να σφίξετε. Για να αφαιρέσετε το εξάρτημα περιστρέψτε πάλι αντίθετα.

ΠΡΟΣΟΧΗ! Να εισάγετε την μπαταρία έως ότου κλειδώσει στη θέση της. Αν το κόκκινο σημάδι στο πάνω μέρος του πλήκτρου είναι εμφανές, τότε δεν έχει

κλειδώσει εντελώς. Εισάγετε την μπαταρία μέχρι το σημάδι να μην φαίνεται. Σε αντίθετη περίπτωση η μπαταρία μπορεί να φύγει από τη θέση της και να προκαλέσει τραυματισμό.

Προσοχή

Ρυθμίστε τον δακτύλιο ρύθμισης στο κατάλληλο επίπεδο ροπής για την εργασία σας.

Βεβαιωθείτε ότι η μύτη του οδηγού έχει εισαχθεί ευθεία στην κεφαλή της βίδας, διαφορετικά η βίδα ή/και η μύτη του οδηγού μπορεί να έχουν υποστεί ζημιά. Τοποθετήστε τη μύτη του οδηγού στην κεφαλή της βίδας και πιέστε το εργαλείο. Ξεκινήστε το εργαλείο αργά και στη συνέχεια αυξήστε την ταχύτητα σταδιακά. Απελευθερώστε τις σκανδάλες του διακόπτη αμέσως μόλις ενεργοποιηθεί ο συμπλέκτης.

Όταν βιδώνετε ξύλινη βίδα, ανοίξτε εκ των προτέρων μια πιλοτική οπή 2/3 της διαμέτρου της βίδας. Κάνει την οδήγηση ευκολότερη και αποτρέπει το σχίσσιμο του τεμαχίου εργασίας.

Λειτουργία βιδώματος(Βλ.Εικ. J)

Αρχικά, ολισθήστε το μοχλό αλλαγής τρόπου δράσης ώστε να δείχνει προς την ένδειξη .Θέστε το δακτύλιο ρύθμισης στο σωστό επίπεδο ροπής για την εργασία σας. Κατόπιν, συνεχίστε όπως περιγράφεται στη συνέχεια. Τοποθετήστε το άκρο της μύτης βιδώματος στην κεφαλή της βίδας και ασκήστε πίεση στο εργαλείο. Ξεκινήστε αργά το εργαλείο και κατόπιν αυξήστε σταδιακά την ταχύτητα. Αφήστε τη σκανδάλη-διακόπτη μόλις ολισθήσει ο σφινγκτήρας.

ΠΡΟΣΟΧΗ: Ρυθμίστε την ροπή στο επίπεδο που είναι κατάλληλο για την εργασία σας.

Σιγουρευτείτε ότι το στέλεχος μύτης είναι τοποθετημένο ευθεία με την κεφαλή της βίδας αλλιώς η μύτη θα φθαρεί.

Τοποθετήστε την μύτη στην κεφαλή της βίδας και εφαρμόστε πίεση στο εργαλείο. Εκκινήστε το εργαλείο αργά και βαθμιαία αυξήστε την ταχύτητα. Αφήστε την σκανδάλη μόλις επέμβει ο συμπλέκτης

Σημείωση: όταν βιδώνετε σε ξύλο, ανοίξτε εκ των προτέρων μια τρύπα -οδηγό στα 2/3 της διαμέτρου της βίδας. Αυτό θα κάνει το βίδωμα πιο εύκολο και το ξύλο δεν θα ραγίσει.

Λειτουργία διάτρησης

Αρχικά, ολισθήστε το μοχλό αλλαγής τρόπου δράσης ώστε να δείχνει προς την ένδειξη

Λειτουργία διάτρησης με σφύρα

⚠ ΠΡΟΣΟΧΗ

Υπάρχει μια τρομερή και ξαφνική δύναμη συστροφής που ασκείται στο εργαλείο/τρυπάνι τη στιγμή της διάνοιξης της οπής, όταν η οπή φράσσεται με σιπς και σωματίδια ή όταν χτυπά ράβδους ενίσχυσης ενσωματωμένες στο σκυρόδεμα.

Πρώτα, γυρίστε τον δακτύλιο αλλαγής λειτουργίας δράσης, έτσι ώστε το βέλος στο σώμα του εργαλείου να δείχνει προς τη σήμανση. Ο δακτύλιος ρύθμισης μπορεί να ευθυγραμμιστεί σε οποιαδήποτε επίπεδα ροπής για αυτήν τη λειτουργία.

Βεβαιωθείτε ότι χρησιμοποιείτε ένα τρυπάνι με μύτη από καρβίδιο βολφραμίου. Τοποθετήστε το τρυπάνι στην επιθυμητή θέση για την τρύπα και, στη συνέχεια, τραβήξτε τη σκανδάλη του διακόπτη. Μην πιέζετε το εργαλείο. Η ελαφριά πίεση δίνει καλύτερα αποτελέσματα. Κρατήστε το εργαλείο στη θέση του και αποτρέψτε το να γλιστρήσει μακριά από την τρύπα. Μην ασκείτε περισσότερη πίεση όταν η τρύπα φράζει με σιπς ή σωματίδια. Αντίθετα, λειτουργήστε το εργαλείο στο ρελαντί και, στη συνέχεια, αφαιρέστε το τρυπάνι εν μέρει από την τρύπα. Επαναλαμβάνοντας αυτό πολλές φορές, η τρύπα θα καθαριστεί και μπορεί να συνεχιστεί η κανονική διάτρηση.

Τρυπάνισμα ξύλου

Όταν τρυπανίζετε σε ξύλο, έχετε καλύτερα αποτελέσματα με μύτες για ξύλο εξοπλισμένες με βίδα οδήγησης. Η βίδα οδήγησης κάνει το τρυπάνισμα ευκολότερο επειδή τραβάει τη μύτη μέσα στο τεμάχιο εργασίας.

Τρυπάνισμα σε μέταλλο

Για να μην ολισθήσει μια μύτη όταν ξεκινάτε τη δημιουργία μιας τρύπας, κάντε ένα κοίλωμα με πόντα και σφυρί στο σημείο όπου θα τρυπανίσετε. Τοποθετήστε τη μύτη στο κοίλωμα και ξεκινήστε το τρυπάνισμα.

Χρησιμοποιείτε λιπαντικά κοπής όταν τρυπάτε μέταλλα με εξαίρεση τον σίδηρο και τον ορείχαλκο που δεν απαιτούν λίπανση.

ΠΡΟΣΟΧΗ: Πιέζοντας υπερβολικά το εργαλείο δεν θα επιταχυνθεί η διάτρηση. Αντίθετα θα προκληθεί ζημιά στην άκρη του τρυπανιού, θα μειωθεί η απόδοση του εργαλείου και ο χρόνος ζωής αυτού.

Κρατήστε σταθερά το εργαλείο και προσέξτε ιδιαίτερα όταν το τρυπάνι είναι έτοιμο να περάσει το υπό επεξεργασία μέταλλο. Τη στιγμή της διάνοιξης το τρυπάνι και το εργαλείο δέχονται πολύ μεγάλες δυνάμεις.

Αν κολλήσει το τρυπάνι μπορεί να ξεκολλήσει αλλάζοντας απλά την φορά περιστροφής. Ωστόσο μπορεί να κάνει πίσω πολύ απότομα αν δεν το κρατήσετε σταθερά.

Τα μικρά κομμάτια πρέπει να ασφαλιστούν σταθερά με σφικτήρες ή άλλο μέσο. Εάν το εργαλείο λειτουργήσει συνεχόμενα μέχρι εξαντλήσεως της μπαταρίας, αφήστε το για 15 λεπτά πριν συνεχίσετε με καινούρια μπαταρία

Να εισάγετε την μπαταρία έως ότου κλειδώσει στη θέση της. Αν το κόκκινο σημάδι στο πάνω μέρος του πλήκτρου είναι εμφανές, τότε δεν έχει κλειδώσει εντελώς. Εισάγετε την μπαταρία μέχρι το σημάδι να μην φαίνεται. Σε αντίθετη περίπτωση η μπαταρία μπορεί να φύγει από τη θέση της και να προκαλέσει τραυματισμό.

ΣΥΝΤΗΡΗΣΗ

Το εργαλείο έχει σχεδιαστεί για να λειτουργεί για μεγάλο χρονικό διάστημα με ελάχιστη ανάγκη συντήρησης. Η συνεχής ικανοποιητική λειτουργία εξαρτάται από τη φροντίδα και τον τακτικό καθαρισμό.

Προειδοποίηση! Πριν εκτελέσετε οποιαδήποτε συντήρηση, απενεργοποιείτε και αποσυνδέστε τη μπαταρία από το εργαλείο.

Να καθαρίζετε τακτικά τις οπές εξαερισμού στο εργαλείο σας, χρησιμοποιώντας μια μαλακή βούρτσα ή ένα στεγνό πανί. Μην χρησιμοποιείτε οποιαδήποτε λειαντικά υγρά ή διαλύτες.

ΑΝΤΙΜΕΤΩΠΙΣΗ ΠΡΟΒΛΗΜΑΤΩΝ

ΠΡΟΒΛΗΜΑ	ΠΙΘΑΝΗ ΑΙΤΙΑ	ΛΥΣΗ
Ο Διακόπτης λειτουργίας είναι ενεργοποιημένος, αλλά ο κινητήρας δεν λειτουργεί.	Η μπαταρία δεν έχει κουμπώσει σωστά. Ο διακόπτης είναι ελαττωματικός.	Ελέγξτε την μπαταρία. Αλλαγή του διακόπτη.
Όταν το μηχάνημα είναι ενεργοποιημένο, ο ηλεκτροκινητήρας δεν λειτουργεί.	Αστοχία διακόπτη Το καλώδιο τροφοδοσίας ή η καλωδίωση είναι σπασμένα, το βύσμα του καλωδίου τροφοδοσίας δυσλειτουργεί. Καμία επαφή των καρβουνακίων με τον συλλέκτη. Φθορά των καρβουνακίων.	Αποσυνδέστε το μηχάνημα από το ρεύμα και επικοινωνήστε με έναν εξειδικευμένο ειδικό
Σχηματισμός κυκλικής φωτιάς στον συλλέκτη.	Φθορά καρβουνακίων στη βάση τους Δυσλειτουργία στο πηνίο σπλισμού	Επικοινωνήστε με εξουσιοδοτημένο σέρβις
Κατά την εργασία, εμφανίζεται καπνός ή μυρωδιά καμένης μόνωσης από τα ανοίγματα εξαερισμού του εργαλείου.	Δυσλειτουργία στο πηνίο του ηλεκτροκινητήρα. Δυσλειτουργία του ηλεκτρικού τμήματος	Αποσυνδέστε το μηχάνημα από το ρεύμα και επικοινωνήστε με έναν εξειδικευμένο ειδικό
Αυξημένος θόρυβος στο κιβώτιο ταχυτήτων	Φθορά/σπάσιμο γραναζιών ή ρουλεμάν	Αποσυνδέστε το μηχάνημα από το ρεύμα και επικοινωνήστε με έναν εξειδικευμένο ειδικό
Όταν το μηχάνημα είναι ενεργοποιημένο,	Αστοχία κιβωτίου ταχυτήτων.	Αποσυνδέστε το μηχάνημα από το

ο άξονας δεν περιστρέφεται.		ρεύμα και επικοινωνήστε με έναν εξειδικευμένο ειδικό
Ρωγμές σε επιφάνειες ρουλεμάν και εξαρτημάτων περιβλήματος	Κόπωση παραμόρφωση μετάλλου	Αποσυνδέστε το μηχάνημα από το ρεύμα και επικοινωνήστε με έναν εξειδικευμένο ειδικό
Το καλώδιο τροφοδοσίας ή το βύσμα είναι κατεστραμμένο	Υπερφόρτωση ή θραύση	Αποσυνδέστε το μηχάνημα από το ρεύμα και επικοινωνήστε με έναν εξειδικευμένο ειδικό
Υπερβολική φθορά ή ζημιά στον μηχανισμό του κινητήρα ή του μειωτήρα ή συνδυασμός σημαδιών	Παραμόρφωση μετάλλου λόγω κόπωσης	Αποσυνδέστε το μηχάνημα από το ρεύμα και επικοινωνήστε με έναν εξειδικευμένο ειδικό
Ηλεκτρικός σπινθήρας κινητήρα		Είναι απαραίτητο να επικοινωνήσετε με έναν εξειδικευμένο ειδικό
Η εμφάνιση εξωτερικού θορύβου		Είναι απαραίτητο να επικοινωνήσετε με έναν εξειδικευμένο ειδικό

Όλα τα ηλεκτρικά εργαλεία της **INGCO** ελέγχονται λεπτομερώς και υποβάλλονται σε αυστηρούς ποιοτικούς ελέγχους. Για αυτό η **INGCO** εγγυάται για όλα τα εργαλεία της.

Οι αξιώσεις του αγοραστή από την εγγύηση για τυχόν ελαττώματα που πηγάζουν από την σύμβαση αγοράς με τον πωλητή καθώς και τα νομικά κατοχυρωμένα δικαιώματα δεν περιορίζονται με αυτήν την εγγύηση.

Όροι εγγύησης

Για τα παραπάνω εργαλεία παρέχουμε την εγγύηση με βάση τις παρακάτω δεσμεύσεις:

Η εγγύηση παρέχεται χωρίς χρέωση της επισκευής των βλαβών στο εργαλείο, που παρουσιάζονται εντός του χρόνου της εγγύησης και οφείλονται αποδεδειγμένα σε αστοχία του υλικού ή σε κατασκευαστικό λάθος.

Η διάρκεια ισχύος της εγγύησης ανέρχεται σε 24 μήνες.

Η ισχύς της εγγύησης αρχίζει με την αγορά του εργαλείου όπου καθοριστικής σημασίας είναι η ημερομηνία στο αυθεντικό τιμολόγιο ή στην απόδειξη αγοράς.

Από την εγγύηση αποκλείονται:

1. Τα αναλώσιμα υλικά καθώς και οι βλάβες οι οποίες προκύπτουν από φυσιολογική φθορά και χρήση όπως: καρβουνάκια, τσοκ δραπάνων, ρουλεμάν, καλώδια, τσιμούχες.
2. Οι μπαταρίες και οι φορτιστές των επαναφορτιζόμενων έχουν 6 μήνες εγγύηση.
3. Οι βλάβες των εργαλείων που οφείλονται σε μη τήρηση των οδηγιών, σε μη ενδεδειγμένη χρήση του εργαλείου, σε ανώμαλες συνθήκες περιβάλλοντος, σε ξένες προς το εργαλείο συνθήκες λειτουργίας, σε υπερφόρτωση ή φροντίδα του εργαλείου.
4. Οι βλάβες στο εργαλείο που οφείλονται στη χρήση μη αυθεντικών εξαρτημάτων και ανταλλακτικών **INGCO**.
5. Όταν έχουν γίνει αλλαγές και παρεμβάσεις στα εργαλεία.
6. Η επισκευή της βλάβης ενός εργαλείου, που καλύπτεται από τους όρους της εγγύησης, διεκπεραιώνεται κατά την κρίση μας ως εξής: είτε επισκευάζεται το ελαττωματικό εξάρτημα χωρίς χρέωση ή αντικαθίσταται με ένα άλλο καινούριο εργαλείο. Σε περίπτωση αντικατάστασης, το επιστρεφόμενο εργαλείο πρέπει να συνοδεύεται με όλα τα παρελκόμενα του. Τα ανταλλακτικά ή τα εργαλεία τα οποία αντικαθίστανται παραμένουν στην κατοχή μας.

Για την αποδοχή της εγγύησης θα πρέπει να προσκομίζετε το τιμολόγιο ή την απόδειξη αγοράς με αναγραφόμενη την ημερομηνία και την ονομασία του

προϊόντος. Εργαλεία τα οποία έχουν ανοιχτεί από τον πελάτη χάνουν την ισχύ της εγγύησης. Εάν ο αγοραστής αποστείλει το εργαλείο στον πωλητή ή στο τμήμα service, τότε τα έξοδα και το ρίσκο μεταφοράς βαρύνουν τον αγοραστή.

Άλλες απαιτήσεις, εκτός από αυτές που αναγράφονται σε αυτό το έντυπο εγγύησης επισκευής των βλαβών των ηλεκτρικών εργαλείων, δεν ισχύουν. Μετά από μια διεκπεραίωση εγγύησης δεν επιμηκύνεται ούτε ανανεώνεται ο χρόνος εγγύησης για το εργαλείο. Η εγγύηση για το ανταλλακτικό της επισκευής έχει διάρκεια 6 μηνών.

Εισαγωγείς Ελλάδος ΠΟΙΜΕΝΙΔΗΣ Α.Ε.Ε.

Πολυτεχνείου 45,
Θεσσαλονίκη Τ.Κ.54625
Τηλ.:2310 539 334-
2310 546 035
www.ingcotools.gr

ΠΕΡΙΒΑΛΛΟΝ

Εάν η συσκευή σας πρέπει να αντικατασταθεί μετά από παρατεταμένη χρήση, μην την πετάξετε στα οικιακά απορρίμματα αλλά απορρίψτε την με ασφαλή για το περιβάλλον τρόπο.

Τα απορρίμματα που παράγονται από τα ηλεκτρικά μηχανήματα δεν μπορούμε να τα επεξεργαστούμε όπως τα οικιακά απορρίμματα. Προνοήστε για την ανακύκλωση εκεί όπου είναι διαθέσιμες οι κατάλληλες εγκαταστάσεις. Συμβουλευθείτε τους τοπικούς φορείς ή τον αντιπρόσωπο για συμβουλές σχετικά με τη συλλογή και την απόρριψη.

Συγκρότημα μπαταριών

Αυτό το προϊόν περιέχει ιόντα λιθίου. Για να διατηρήσετε τους φυσικούς πόρους, ανακυκλώστε το ή απορρίψτε τις μπαταρίες όπως ενδείκνυται. Οι κοινοτικοί, εθνικοί ή τοπικοί νόμοι τοπικοί μπορεί να απαγορεύουν την απόρριψη των μπαταριών ιόντων λιθίου σε κοινούς κάδους απορριμμάτων. Συμβουλευτείτε τις τοπικές αρχές διαχείρισης απορριμμάτων για να μάθετε αν υπάρχουν διαθέσιμες επιλογές ανακύκλωσης και/ή απόρριψης.

Εμείς η:

INGCO TOOLS CO., LIMITED

No. 45 Songbei Road, Suzhou Industrial Park, Jiangsu, China

Δηλώνουμε ότι:

το προϊόν αυτό CIDLI20968 CIDLI209681 CIDLI20968xy CIDLI2096xy είναι σύμφωνο με τις βασικές απαιτήσεις και άλλες σχετικές διατάξεις των ισχυουσών ευρωπαϊκών οδηγών, με βάση την εφαρμογή των ευρωπαϊκών εναρμονισμένων προτύπων.

x (blank, 1,2,3,4,5,6,7,8,9,E,S,A,M)

y (blank, -1,-2,-3,-4,-5,-6,-7,-8,-9,E,S,A,M)

Κάθε μη εξουσιοδοτημένη τροποποίηση της συσκευής ακυρώνει αυτές τις δηλώσεις.

Ευρωπαϊκές οδηγίες

2006/42/EC

2014/30/EU

Ευρωπαϊκά εναρμονισμένα πρότυπα

EN 62841-1:2015+A11:2022

EN 62841-2-1:2018+A11:2019+A1:2022+A12:2022

EN IEC 55014-1:2021

EN IEC 55014-2:2021

Ημερομηνία: 14/12/2024

Εξουσιοδοτημένη υπογραφή:

Τίτλος του υπογράφοντος:

For and on behalf of
INGCO TOOLS CO., LIMITED

Product manager
Authorized Signature

No. 45 Songbei Road, Suzhou Industrial Park, Jiangsu, China



MADE IN CHINA 0624.V01



INGCO Global

www.ingco.com

NEWWAY TECHNOLOGY (SUZHOU) CO., LIMITED

No. 20 Dagang Road, Fujiao Town, Taicang City, China